

HITACHI

SPLIT TYPE AIR CONDITIONER

INDOOR UNIT



MODEL
 RAK-15QPB
 RAK-18RPB
 RAK-25RPB
 RAK-35RPB
 RAK-50RPB

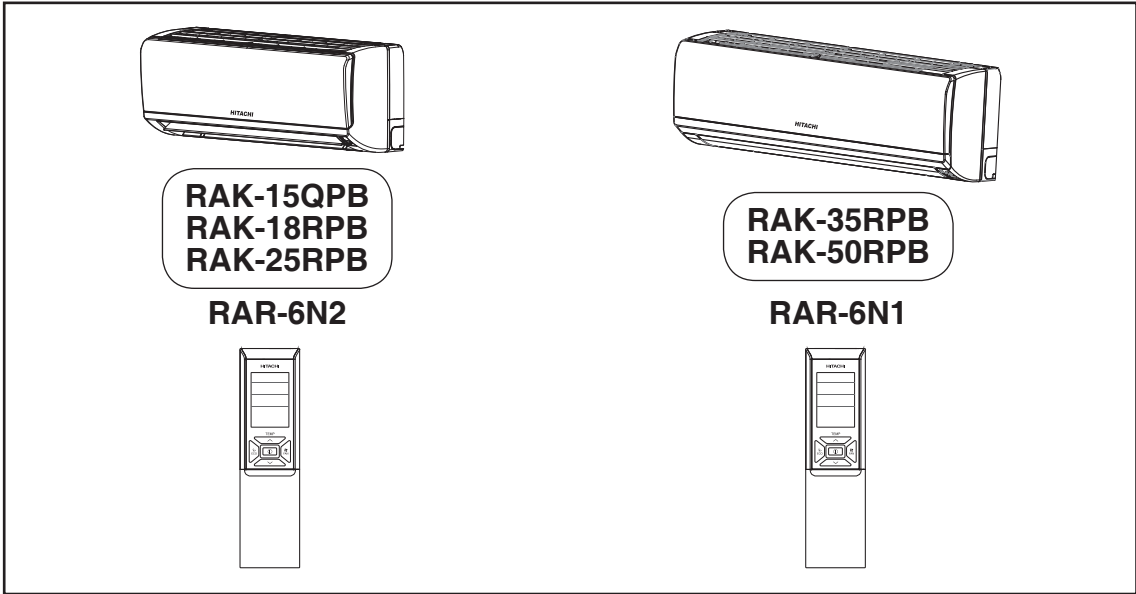



Instruction manual

To obtain the best performance and ensure years of trouble free use, please read this instruction manual completely.

This room air conditioner is only for consumer usage.
 Do not use for preservation of foods, animals, plants, precision machines, art, medicine or such.







SAFETY PRECAUTION

- Please read the “Safety Precaution” carefully before operating the unit to ensure correct usage of the unit.
- Pay special attention to signs of “▲ Warning” and “▲ Caution”. The “Warning” section contains matters which, if not observed strictly, may cause death or serious injury. The “Caution” section contains matters which may result in serious consequences if not observed properly. Please observe all instructions strictly to ensure safety.
- The signs indicate the following meanings. (The following are examples of signs.)



 Make sure to connect earth line.	 This sign in the figure indicates prohibition.
 Indicates the instructions that must be followed.	

- Please keep this manual after reading.







PRECAUTIONS DURING INSTALLATION

 WARNING	<ul style="list-style-type: none"> • Do not reconstruct the unit. Water leakage, fault, short circuit or fire may occur if you reconstruct the unit by yourself. 	 PROHIBITION
	<ul style="list-style-type: none"> • Please ask your sales agent or qualified technician for the installation of your unit. Water leakage, short circuit or fire may occur if you install the unit by yourself. 	
	<ul style="list-style-type: none"> • Please use earth line. Do not place the earth line near water or gas pipes, lightning-conductor, or the earth line of telephone. Improper installation of earth line may cause electric shock or fire. 	 CONNECT EARTH LINE
 CAUTION	<ul style="list-style-type: none"> • A circuit breaker should be installed depending on the mounting site of the unit. Without a circuit breaker, the danger of electric shock exists. 	 PROHIBITION
	<ul style="list-style-type: none"> • Do not install the unit near a location where there is flammable gas. The outdoor unit may catch fire if flammable gas leaks around it. 	
	<ul style="list-style-type: none"> • Please ensure smooth flow of water when installing the drain hose. • Make sure that a single phase 220V-230V power source is used. The use of other power sources may cause electrical components to overheat and lead to fire. 	 PROHIBITION





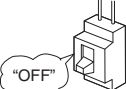









PRECAUTIONS DURING SHIFTING OR MAINTENANCE

 WARNING	<ul style="list-style-type: none"> • Should abnormal situation arise (like burning smell), please stop operating the unit and turn off the circuit breaker. Contact your agent. Fault, short circuit or fire may occur if you continue to operate the unit under abnormal situation. 	
	<ul style="list-style-type: none"> • Please contact your agent for maintenance. Improper self maintenance may cause electric shock and fire. 	
	<ul style="list-style-type: none"> • Please contact your agent if you need to remove and reinstall the unit. Electric shock or fire may occur if you remove and reinstall the unit yourself improperly. 	

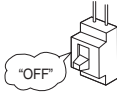
PRECAUTIONS DURING OPERATION

 WARNING	<ul style="list-style-type: none"> • Avoid an extended period of direct airflow for your health. 	 PROHIBITION
	 <ul style="list-style-type: none"> • Do not put objects like thin rods into the panel of blower and suction side because the high-speed fan inside may cause danger. 	PROHIBITION
	<ul style="list-style-type: none"> • Do not use any conductor as fuse wire, this could cause fatal accident. 	 PROHIBITION
	 <ul style="list-style-type: none"> • During thunder storm, disconnect and turn off the circuit breaker. 	
	<ul style="list-style-type: none"> • Spray cans and other combustibles should not be located within a meter of the air outlets of both indoor and outdoor units. As a spray can's internal pressure can be increased by hot air, a rupture may result. 	 PROHIBITION

PRECAUTIONS DURING OPERATION

	<ul style="list-style-type: none"> The product shall be operated under the manufacturer specification and not for any other intended use. 	 PROHIBITION
	<ul style="list-style-type: none"> Do not attempt to operate the unit with wet hands, this could cause fatal accident. 	 DON'T WET
	<ul style="list-style-type: none"> When operating the unit with burning equipments, regularly ventilate the room to avoid oxygen insufficiency. 	 STRICTLY OBSERVE PRECAUTIONS
	<ul style="list-style-type: none"> Do not direct the cool air coming out from the air-conditioner panel to face household heating apparatus as this may affect the working of apparatus such as the electric kettle, oven etc. 	 PROHIBITION
	<ul style="list-style-type: none"> Please ensure that outdoor mounting frame is always stable, firm and without defect. If not, the outdoor unit may collapse and cause danger. 	 PROHIBITION
	<ul style="list-style-type: none"> Do not wash the unit with water or place a water container such as a vase on the indoor unit. Electrical leakage could be present and cause electric shock. 	 PROHIBITION
	<ul style="list-style-type: none"> Do not place plants directly under the airflow as it is bad for the plants. 	 PROHIBITION
	<ul style="list-style-type: none"> Be sure to stop the operation by using the remote controller and turn off the circuit breaker during cleaning, the high-speed fan inside the unit may cause danger. 	 "OFF"
 CAUTION	<ul style="list-style-type: none"> Turn off the circuit breaker if the unit is not be operated for a long period. 	 "OFF"
	<ul style="list-style-type: none"> Do not climb on the outdoor unit or put objects on it. 	 PROHIBITION
	<ul style="list-style-type: none"> When operating the unit with the door and windows opened, (the room humidity is always above 80%) and with the air deflector facing down or moving automatically for a long period of time, water will condense on the air deflector and drips down occasionally. This will wet your furniture. Therefore, do not operate under such condition for a long time. 	 PROHIBITION
	<ul style="list-style-type: none"> If the amount of heat in the room is above the cooling or heating capability of the unit (for example: more people entering the room, using heating equipments and etc.), the preset room temperature cannot be achieved. 	 PROHIBITION
	<ul style="list-style-type: none"> Indoor unit cleaning must be performed by authorized personnel only. Consult your sales agent. Using a commercially available detergent or similar can damage the plastic parts or clog the drain pipe, causing water to drip with potential electric shock hazard. 	 PROHIBITION
	<ul style="list-style-type: none"> Do not touch the air outlet, bottom surface and aluminium fin of the outdoor unit. You may get hurt. 	 DON'T TOUCH
	<ul style="list-style-type: none"> Do not touch the refrigerant pipe and connecting valve. Burns may result. 	 DON'T TOUCH
	<ul style="list-style-type: none"> This appliance is not intended for use by young children or infirm persons unless they have been adequately supervised by a responsible person to ensure that they can use this appliance safely. Young children should be supervised to ensure that they do not play with the appliance. 	

OPERATING RANGE

Operation mode	Cooling / Dehumidifying	Heating
Outdoor temperature	-10 to 43°C	-15 to 21°C

NAMES AND FUNCTIONS OF EACH PART

INDOOR UNIT

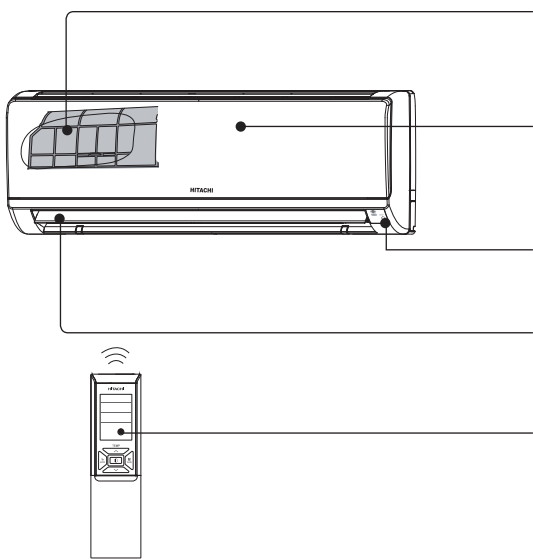

Air filter

To prevent dust from coming into the indoor unit.
(Refer page 6)

Front panel

(Refer page 7)

Indoor unit indicators

Light indicator showing the operating condition.
(Refer page 5)

Horizontal deflector Vertical deflector (Air Outlet)

Remote controller

Send out operation signal to the indoor unit. So as to operate the whole unit.

MODEL NAME AND DIMENSIONS

MODEL	WIDTH (mm)	HEIGHT (mm)	DEPTH (mm)
RAK-15QPB , RAK-18RPB , RAK-25RPB	780	280	218
RAK-35RPB , RAK-50RPB	900	295	230

NOTE FOR MULTI SYSTEM

Several indoor units can be connected to one outdoor unit.
You can operate only one unit or several units according to your needs.

Combination of operations:

When operation mode is selected:

- You cannot operate the indoor units in the following combinations.

One unit	Other unit
Heating	Cooling
	Dehumidifying
	Fan

- The indoor unit which is switched on first continues to operate. Other indoor units which are switched on later go into standby mode and the operation lamp lights.
- To operate the indoor units turned on later, set the operation mode as same as the indoor unit turned on first.

During automatic operation

- When heating operation is automatically selected for the first indoor unit, the next indoor unit will then start to heat. Also, if cooling or dehumidifying is automatically selected for the first indoor unit, the next indoor unit will also start to cool or dehumidify.

Adjusting the number of indoor units:

Decrease the number of indoor units to be operated especially when it is very hot or very cold or when you want to reach the preset temperature quickly.

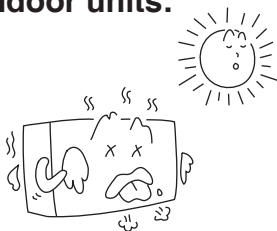

Stopped indoor units:

When an indoor unit is operated in the cooling, heating or dehumidifying mode in one room, the sound of refrigerant flow may be heard from a stopped indoor unit or a stopped indoor unit may become warm. This is because the indoor unit returns refrigerant to the outdoor unit to be ready for operation.

NAMES AND FUNCTIONS OF EACH PART

INDOOR UNIT INDICATIONS

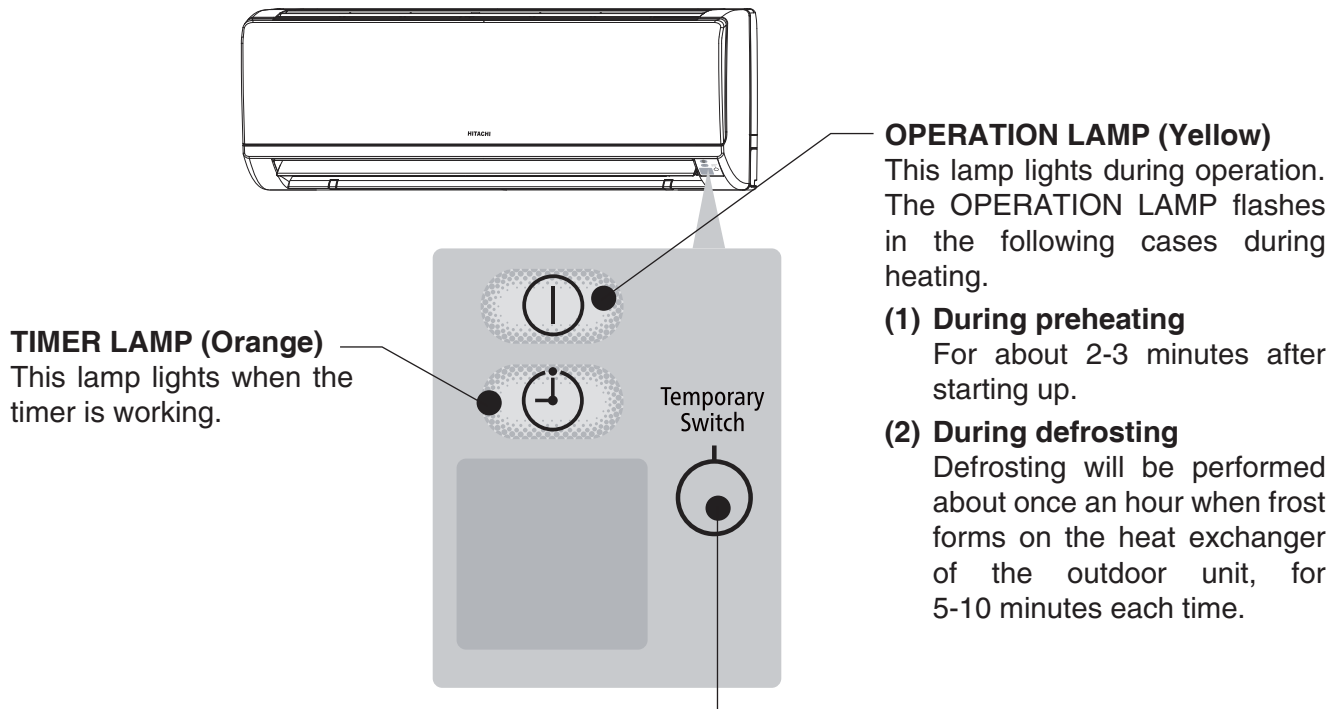

TIMER LAMP (Orange)
This lamp lights when the timer is working.

OPERATION LAMP (Yellow)
This lamp lights during operation. The OPERATION LAMP flashes in the following cases during heating.

- (1) **During preheating**
For about 2-3 minutes after starting up.
- (2) **During defrosting**
Defrosting will be performed about once an hour when frost forms on the heat exchanger of the outdoor unit, for 5-10 minutes each time.

TEMPORARY SWITCH
Use this switch to start and stop when the remote controller does not work.

- By pressing the temporary switch, the operation is done in automatic mode.
- When the operation is done using the temporary switch after the power source is turned off and turn on again, the operation is done in automatic mode.

⚠ CAUTION
Turn off the circuit breaker if the unit is not be operated for a long period.

☆ If the power stays on and the unit is not operated, power is slightly consumed in the control circuit. The power is saved by turning off the power switch (or the circuit breaker when the power is supplied from the outdoor unit).

■ Attaching the Wasabi-Nano Titanium Air Cleaning Mesh (Accessories) to the filter frame.

- Attach the Wasabi-Nano Titanium Air Cleaning Mesh to the C-case by gently compress its both sides and release after insertion into filter frame.
- The cooling capacity is slightly weakened and the cooling speed becomes slower when the Wasabi-Nano Titanium Air Cleaning Mesh are used.
- Wasabi-Nano Titanium Air Cleaning Mesh are washable and reusable up to 20 times by using vacuum cleaner or water rinse under running tap water. When you want to renew it, please ask your sales agent. Optional air cleansing and deodorizing filters.

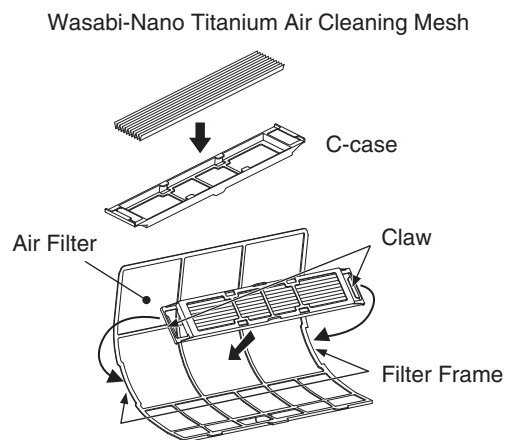

MAINTENANCE

⚠ CAUTION

Cleaning and maintenance must be carried out only by qualified service personal. Before cleaning, stop operation and switch off the power supply.

1. AIR FILTER

Please clean the filter once about every two weeks. By doing so, the power rates are saved. In case the air filter is full of dust, the air flow will decrease and the cooling capacity will be reduced. Further, noise may occur. Be sure to clean the filter following the procedure below.

PROCEDURE

1 Open the front panel carefully and remove the filter

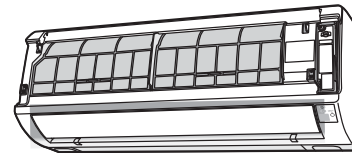

2 Vacuum dust from the air filter using vacuum cleaner. If there is too much dust, wash the filter with a detergent and rinse it thoroughly. After that, dry it in the shade.

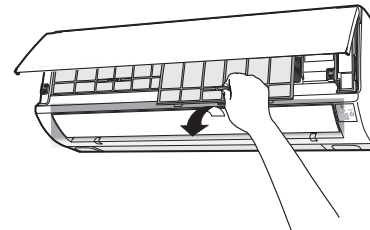

3

- Set the filter with "FRONT" mark facing front, and slot them into the original state.
- After attaching the filters, push the front panel at three arrow portions as shown in figure and close it.

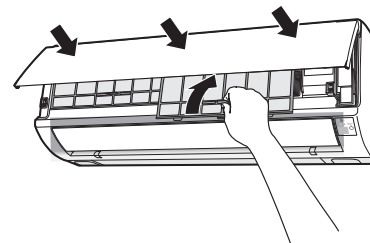

⚠ CAUTION

- Do not wash with hot water at more than 40°C. The filter may shrink.
- When washing it, shake off moisture completely and dry it in the shade; do not expose it directly to the sun. The filter may shrink.
- Don't operate the unit without filter. Fault may occur if you continue.

2. CLEANING OF FRONT PANEL

- Remove the front panel and wash with clean water. Wash it with a soft sponge. After using neutral detergent, wash thoroughly with clean water.
- When front panel is not removed, wipe it with a soft dry cloth. Wipe the remote controller thoroughly with a soft dry cloth.
- Wipe the water thoroughly. If water remains at indicators or signal receiver of indoor unit, it causes trouble.

Method of removing the front panel.

Be sure to hold the front panel with both hands to detach and attach it.



Removing the Front Panel

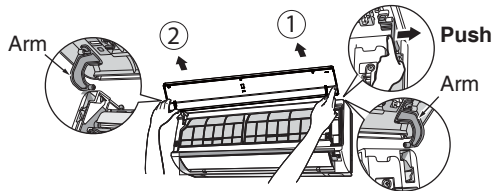

RAK-35RPB
RAK-50RPB

1. Push the end of the right-side arm outward to release the tab.
2. Move the left-side arm outward to release the left tab, and then pull the panel towards you.

Attaching the Front Panel

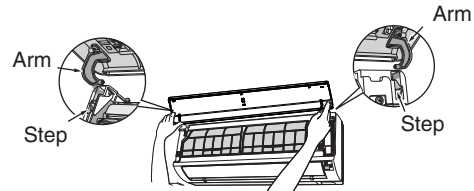

1. Insert the shaft of the left arm along the step on the unit into the hole.
2. Securely insert the shaft of the right arm along the step on the unit into the hole.
3. Make sure that the front panel is securely attached, and then close the front panel.

Removing the Front Panel

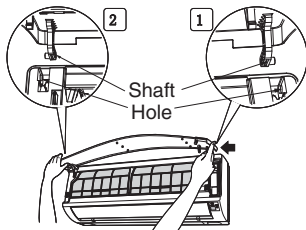

RAK-15QPB
RAK-18RPB
RAK-25RPB

- When the front panel is fully opened with both hands, push the right arm to the inside to release it, and while closing the front panel slightly, put it out forward.

Attaching the Front Panel

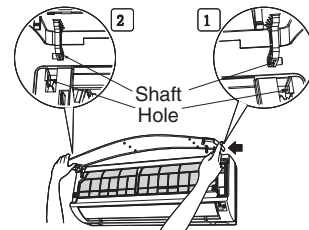

- Move the shafts of the left and right arms into the steps in the unit and securely insert them into the holes.

CAUTION

- Do not splash or direct water to the body of the unit when cleaning it as this may cause short circuit.
- Never use hot water (above 40°C), benzine, gasoline, acid, thinner or a brush, because they will damage the plastic surface and the coating.



3. MAINTENANCE AT BEGINNING OF LONG OFF PERIOD

- Run the unit by setting the operation mode to (FAN) and the fan speed to HI for about half a day on a fine day, and dry the whole of the unit.
- Switch off the power plug or turn off the circuit breaker.

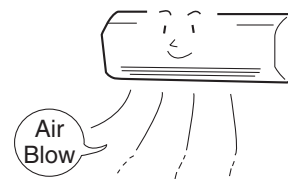

INFORMATION

CAPABILITIES

Heating Capability

- This room air conditioner utilizes a heat pump system that absorbs exterior heat and brings it into a room to be heated. As the ambient temperature gets lower, heating capability will also lower. In such a situation, the inverter work to increase compressor rpm to keep the unit's heating capability from decreasing. If the unit's heating performance is still unsatisfactory, other heating appliances should be used to augment this unit's performance.
- The air conditioner is designed to heat an entire room so that it may take some time before you feel warm. Timer operation is recommended for effective preheating ahead of the desired time.

Cooling and Dehumidifying Capabilities

- If the heat present in a room exceeds the unit's cooling capacity (for example, if there are many people in the room or other heating appliances are used), the preset room temperature may not be reached.

CAUTION

Do not use a stove or any other high-temperature devices in proximity to the indoor unit.



PROHIBITION

REGULAR INSPECTION

PLEASE CHECK THE FOLLOWING POINTS EVERY EITHER HALF YEARLY OR YEARLY. CONTACT YOUR SALES AGENT SHOULD YOU NEED ANY HELP.

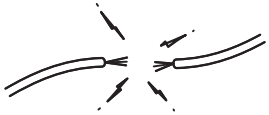
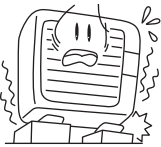
	<p>WARNING</p>	<p>Check to see if the unit's earth line has been connected correctly. If the earth line is disconnected or faulty, unit failure or electric shock hazard may result.</p>
	<p>WARNING</p>	<p>Check to see if the mounting frame has rusted excessively or if the outdoor unit has tilted or become unstable. It could collapse or fall, causing injury.</p>

AFTER SALES SERVICE AND WARRANTY

WHEN ASKING FOR SERVICE, CHECK THE FOLLOWING POINTS.

CONDITION	CHECK THE FOLLOWING POINTS
<p>If the remote controller is not transmitting a signal. (Remote controller display is dim or blank.)</p>	<ul style="list-style-type: none"> Do the batteries need replacement? Is the polarity of the inserted batteries correct?
<p>When it does not operate.</p>	<ul style="list-style-type: none"> Is the fuse all right? Is the voltage extremely high or low? Is the circuit breaker "ON"? Is the power plug inserted? Do you have any power cut?
<p>When it does not cool well. When it does not heat well.</p>	<ul style="list-style-type: none"> Is the air filter blocked with dust? Is the set temperature suitable? Have horizontal air deflectors been adjusted to their correct positions according to the operation mode selected? Are the air inlets or air outlets of indoor and outdoor units blocked? Is the fan speed "LOW" or "SILENT"?

■ The following phenomena do not indicate unit failure.

<p>During heating, the operation indicator blinks and air blow stops</p>	<p><Operation start> The unit is preparing to blow warm air. Please wait. <In operation> The outdoor unit is defrosting. Please wait.</p>
<p>Hissing or fizzy sounds</p>	<p>Refrigerant flow noise in the pipe or valve sound generated when flow rate is adjusted.</p>
<p>Squeaking noise</p>	<p>Noise generated when the unit expands or contracts due to temperature changes.</p>
<p>Rustling noise</p>	<p>Noise generated with the indoor unit fan's rpm changing such as operation start times.</p>
<p>Clicking noise</p>	<p>Noise of the motorized valve when the unit is switched on.</p>

Perking noise	Noise of the ventilation fan sucking in air present in the drain hose and blowing out dehumidifying water that had accumulated in the condensed water collector. For details, consult your sales agent.
Changing operation noise	Operation noise changes due to power variations according to room temperature changes.
Mist emission	Mist is generated as the air within the room is suddenly cooled by conditioned air.
Steam emitted from the outdoor unit	Water generated during defrosting operation evaporates and steam is emitted.
Odors	Caused as the smells and particles of smoke, food, cosmetics, etc. present in room air become attached the unit and blown off into the room again.
The outdoor unit continues to operate even if operation is stopped.	Defrosting is underway (as the heating operation is stopped, the microcomputer checks frost accumulated in the outdoor unit and instructs the unit to perform automatic defrosting if necessary).
The OPERATION lamp is blinking.	Shows preheating or defrosting operation is underway. As the protective circuit or preheat sensor operates when unit operation is stopped during preheating and then restarted, or when operation mode is switched from cooling to heating, the lamp continues to blink.
Does not reach the temperature setting	Actual room temperature may deviate slightly from the remote controller's temperature setting depending on the number of people in the room, indoor or outdoor conditions.

- If the unit still fails to operate normally after performing the above inspections, turn the circuit breaker off and contact your sales agent immediately.

Contact your sales agent immediately if the following phenomena should occur:

- The circuit breaker switches off or the fuse blows frequently.
- The switch operation is not stable.
- Foreign matter or water accidentally enters the unit interior.
- The power cord gets excessively hot or its insulation is torn or stripped.
- TIMER lamp on the indoor unit display blinks.



(As the nature of the failure can be identified by the blinking cycle, check the blinking cycle before turning off the circuit breaker.)



Notes

- In quiet operation or stopping the running, the following phenomena may occasionally occur, but they are not abnormal for the operation.
 - (1) Slight flowing noise of refrigerant in the refrigerating cycle.
 - (2) Slight rubbing noise from the fan casing which is cooled and then gradually warmed as operation stops.
- The odor will possibly be emitted from the room air conditioner because the various odor, emitted by smoke, foodstuffs, cosmetics and so on, sticks to it. So please clean the air filter and the evaporator regularly to reduce the odor.

- Please contact your sales agent immediately if the air conditioner still fails to operate normally after the above inspections. Inform your agent of the model of your unit, production number, date of installation. Please also inform him regarding the fault.

Please note:

On switching on the equipment, particularly when the room light is dimmed, a slight brightness fluctuation may occur. This is of no consequence.
The conditions of the local Power Supply Companies are to be observed.

НІТАСНІ

КОНДИЦИОНЕР, СПЛИТ-СИСТЕМА

ВНУТРЕННИЙ БЛОК



МОДЕЛЬ
RAK-15QPB
RAK-18RPB
RAK-25RPB
RAK-35RPB
RAK-50RPB

РУССКИЙ

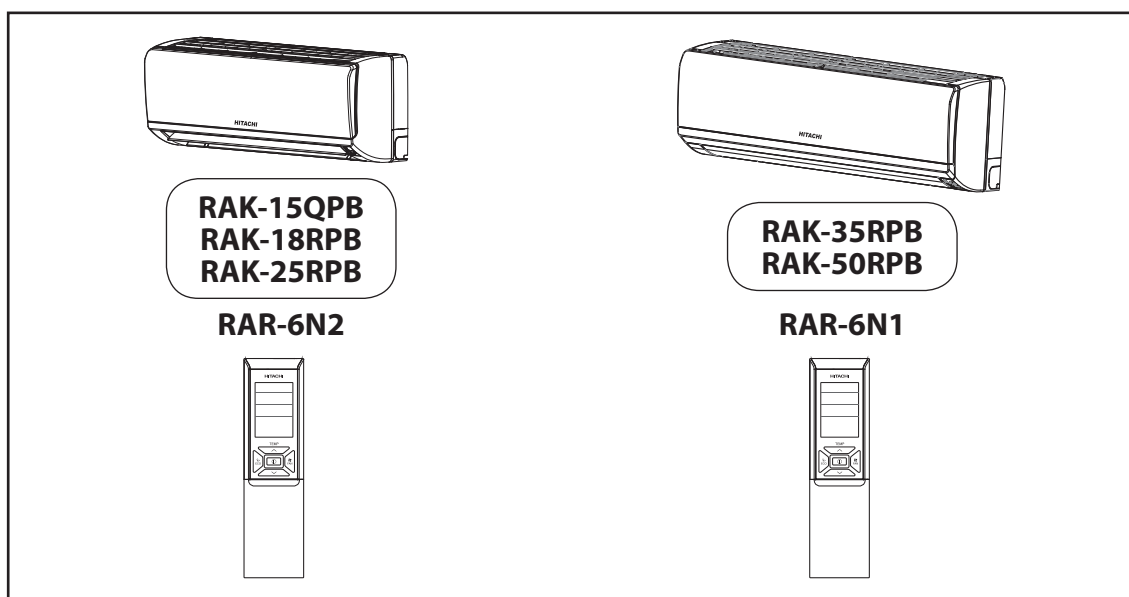

Инструкция по эксплуатации



Стр. 11–20

Для обеспечения наилучшей производительности и длительной безотказной работы системы прочтите настоящую инструкцию до конца.

Этот комнатный кондиционер предназначен только для бытового применения.
Не используйте его для обеспечения сохранности продуктов питания, животных, растений, точных механизмов, произведений искусства, медикаментов и т. п.



ТЕХНИКА БЕЗОПАСНОСТИ

- Внимательно ознакомьтесь с разделом «Техника безопасности» прежде чем приступить к эксплуатации системы, чтобы гарантировать правильное использование оборудования.
- Особое внимание обратите на знаки **⚠ Внимание!** и **⚠ Осторожно**. Параграф, отмеченный знаком «Внимание!», содержит положения, несоблюдение которых может привести к серьезной травме или смерти. Параграф, отмеченный знаком «Осторожно», содержит положения, несоблюдение которых может привести к серьезным последствиям. Для обеспечения безопасности строго соблюдайте все инструкции.
- Знаки имеют следующее значение. (Далее приведены примеры знаков.)

 Убедитесь в наличии заземления.	 Этот знак на рисунке означает запрет.
 Сообщает о наличии инструкций, обязательных для выполнения.	

- Сохраните настоящую инструкцию по эксплуатации после прочтения.





МЕРЫ ПРЕДОСТОРОЖНОСТИ ПРИ УСТАНОВКЕ

⚠ ВНИМАНИЕ!	<ul style="list-style-type: none"> • Не изменяйте конструкцию системы. При самостоятельном изменении конструкции системы возможны протекание воды, неисправности, короткое замыкание или возгорание. 	 ЗАПРЕЩАЕТСЯ
	<ul style="list-style-type: none"> • Для установки обратитесь к квалифицированному механику или по месту приобретения системы. При самостоятельной установке системы возможны протечки воды, короткое замыкание или возгорание. 	
	<ul style="list-style-type: none"> • Используйте заземление. Не соединяйте провод заземления кондиционера с газовыми трубами, водопроводом, громоотводом, заземлением телефонной линии. Неправильно выполненное заземление может привести к поражению электрическим током или возгоранию. 	 ПОДКЛЮЧИТЕ ЗАЗЕМЛЯЮЩИЙ ПРОВОД
⚠ ОСТОРОЖНО	<ul style="list-style-type: none"> • Обязательно используйте специальный комплект труб для хладагента R410A. В противном случае возможны разрывы медного трубопровода или другие неисправности. 	
	<ul style="list-style-type: none"> • Выключатель электрической цепи должен быть установлен в зависимости от специфики места установки оборудования. При отсутствии выключателя электрической цепи возрастает опасность поражения электрическим током. • Не устанавливайте систему в местах, где возможна утечка горючего газа. Утечка воспламеняющегося газа может привести к возгоранию наружного блока. 	 ЗАПРЕЩАЕТСЯ
	<ul style="list-style-type: none"> • При установке дренажного шланга обеспечьте бесперебойный сток воды. • Используйте только однофазный источник питания с напряжением 220–230 В. Использование других источников питания может привести к перегреву электрических компонентов и возгоранию. 	 ЗАПРЕЩАЕТСЯ















МЕРЫ ПРЕДОСТОРОЖНОСТИ ПРИ ПЕРЕМЕЩЕНИИ ИЛИ ОБСЛУЖИВАНИИ СИСТЕМЫ

⚠ ВНИМАНИЕ!	<ul style="list-style-type: none"> • При появлении любых признаков неисправности (например, запаха гари) немедленно остановите работу системы и выключите кондиционер с помощью выключателя. Обратитесь по месту приобретения кондиционера. При продолжении эксплуатации системы с признаками неисправности возможны поломка, короткое замыкание или возгорание. 	 ВЫКЛ.
	<ul style="list-style-type: none"> • Обратитесь по месту приобретения кондиционера для проведения обслуживания. Неправильно выполненное обслуживание системы может привести к поражению электрическим током и возгоранию. 	
	<ul style="list-style-type: none"> • При необходимости демонтировать и переустановить систему обратитесь по месту приобретения кондиционера. Неправильные самостоятельный демонтаж и переустановка системы могут привести к поражению электрическим током или возгоранию. 	

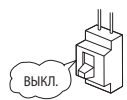
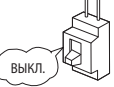
МЕРЫ ПРЕДОСТОРОЖНОСТИ ВО ВРЕМЯ РАБОТЫ

⚠ ВНИМАНИЕ!	<ul style="list-style-type: none"> • Не находитесь под прямым потоком воздуха длительное время. Это может нанести вред вашему здоровью. 	 ЗАПРЕЩАЕТСЯ
	<ul style="list-style-type: none"> • Не вставляйте никакие предметы, например тонкие стержни, в панель воздуховода и в область всасывания воздуха, поскольку высокоскоростной вентилятор внутри устройства может представлять опасность. 	 ЗАПРЕЩАЕТСЯ
	<ul style="list-style-type: none"> • Не заменяйте предохранитель проволокой: это может привести к несчастному случаю со смертельным исходом. 	 ЗАПРЕЩАЕТСЯ
	<ul style="list-style-type: none"> • Во время грозы отсоедините систему от питания. 	 ВЫКЛ.
	<ul style="list-style-type: none"> • Не храните аэрозоли и другие легковоспламеняющиеся вещества в радиусе одного метра от воздуховыпускных отверстий внутреннего и наружного блоков. Увеличение давления внутри аэрозольного баллона вследствие попадания горячего воздуха может привести к разрыву баллона. 	 ЗАПРЕЩАЕТСЯ

МЕРЫ ПРЕДОСТОРОЖНОСТИ ВО ВРЕМЯ РАБОТЫ

	<ul style="list-style-type: none"> Эксплуатация изделия должна проводиться в соответствии со спецификацией производителя. Изделие не предназначено для других целей. 	 ЗАПРЕЩАЕТСЯ
 НЕ МОЧИТЬ	<ul style="list-style-type: none"> Не нажимайте кнопки мокрыми руками: это может привести к несчастному случаю со смертельным исходом. 	
	<ul style="list-style-type: none"> При использовании в кондиционируемом помещении оборудования с открытым пламенем необходимо периодически проветривать помещение во избежание нехватки кислорода. 	 СТРОГО СОБЛЮДАЙТЕ ВСЕ МЕРЫ ПРЕДОСТОРОЖНОСТИ
 ЗАПРЕЩАЕТСЯ	<ul style="list-style-type: none"> Не направляйте поток холодного воздуха кондиционера на бытовые нагревательные приборы (например, электрочайник, плиту и т. п.), так как это может повлиять на их работу. 	
	<ul style="list-style-type: none"> Убедитесь, что монтажный кронштейн наружного блока находится в устойчивом, надежном положении и не имеет повреждений. В противном случае наружный блок может упасть, что приведет к возникновению опасной ситуации. 	 ЗАПРЕЩАЕТСЯ
 ЗАПРЕЩАЕТСЯ	<ul style="list-style-type: none"> Не промывайте блок водой и не ставьте на внутренний блок сосуды с водой (например, вазы). Возможна утечка тока, способная привести к поражению электрическим током. 	
	<ul style="list-style-type: none"> Не размещайте растения под потоком кондиционированного воздуха, поскольку это может нанести им вред. 	 ЗАПРЕЩАЕТСЯ
 ВЫКЛ.	<ul style="list-style-type: none"> Перед очисткой системы остановите ее, используя пульт дистанционного управления, и выключите с помощью выключателя электрической цепи, поскольку высокоскоростной вентилятор внутри блока может представлять опасность. 	
 ОСТОРОЖНО	<ul style="list-style-type: none"> Выключите систему с помощью выключателя электрической цепи, если не планируете использовать ее в течение длительного времени. 	 ВЫКЛ.
 ЗАПРЕЩАЕТСЯ	<ul style="list-style-type: none"> Не становитесь на наружный блок и не кладите на него предметы. 	
	<ul style="list-style-type: none"> Во время эксплуатации системы при открытых дверях или окнах (при постоянной влажности воздуха в помещении свыше 80 %), а также при установке заслонок воздушного дефлектора вниз или при установке воздушного дефлектора в режим автоматического движения на длительный период времени вода будет конденсироваться на частях воздушного дефлектора и периодически стекать вниз. Это приведет к попаданию воды на мебель. Поэтому не эксплуатируйте систему при таких условиях в течение длительного времени. 	 ЗАПРЕЩАЕТСЯ
 ЗАПРЕЩАЕТСЯ	<ul style="list-style-type: none"> Если нагрев помещения не соответствует охлаждающей или нагревающей способности системы (например: увеличение количества людей в помещении, использование нагревательного оборудования и т. п.), система не сможет обеспечить заданную температуру в помещении. 	
	<ul style="list-style-type: none"> Очистку внутреннего блока должны выполнять только уполномоченные специалисты. Обратитесь по месту приобретения системы. Использование бытовых чистящих средств и их аналогов может повредить пластиковые детали или привести к засорению сливной трубы. В результате возможно поражение электрическим током, проводимым стекающей водой. 	 ЗАПРЕЩАЕТСЯ
 НЕ КАСАТЬСЯ	<ul style="list-style-type: none"> Не дотрагивайтесь до воздуховыпускного отверстия, нижней поверхности и алюминиевых ребер внешнего блока. Это может привести к травмам. 	
	<ul style="list-style-type: none"> Не дотрагивайтесь до трубопровода хладагента и соединительного клапана. Это может привести к ожогам. 	 НЕ КАСАТЬСЯ
	<ul style="list-style-type: none"> Настоящее устройство может использоваться детьми или людьми с ограниченными возможностями только под наблюдением лиц, несущих за них ответственность и контролирующих безопасную эксплуатацию прибора. Дети должны находиться под присмотром, чтобы исключить игры с устройством. 	

РАБОЧИЙ ДИАПАЗОН

Режим работы	Охлаждение/осушение	Обогрев
Температура на улице	От -10 до 43 °С	От -15 до 21 °С

НАИМЕНОВАНИЯ И ФУНКЦИИ СОСТАВНЫХ ЧАСТЕЙ

ВНУТРЕННИЙ БЛОК

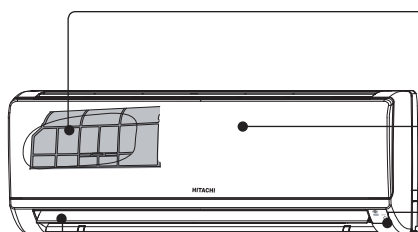

Воздушный фильтр

Предотвращает попадание пыли во внутренний блок.
(См. стр. 16)

Передняя панель

(См. стр. 17)

Индикаторы внутреннего блока

Световой индикатор, отображающий режим работы.
(См. стр. 15)

Горизонтальный дефлектор, Вертикальный дефлектор (Воздуховыпускное отверстие)

Пульт дистанционного управления

Передает сигнал управления на внутренний блок.
Предназначен для управления всей системой.



НАИМЕНОВАНИЕ МОДЕЛИ И РАЗМЕРЫ

МОДЕЛЬ	ДЛИНА (мм)	ВЫСОТА (мм)	ШИРИНА (мм)
RAK-15QPB, RAK-18RPB, RAK-25RPB	780	280	218
RAK-35RPB, RAK-50RPB	900	295	230

ПРИМЕЧАНИЕ ДЛЯ СИСТЕМ ИЗ НЕСКОЛЬКИХ БЛОКОВ

К одному наружному блоку можно подключить несколько внутренних блоков.
Вы можете эксплуатировать один или несколько блоков в зависимости от своих потребностей.

Сочетание режимов работы

После установки режима работы

- Следующие сочетания режимов работы внутренних блоков невозможны

Первый блок	Другой блок
Обогрев	Охлаждение
	Осушение
	Вентилятор

- Внутренний блок, который был включен первым, продолжает работать. Остальные внутренние блоки, которые были включены позднее, переходят в режим ожидания. Индикатор режима работы горит.
- Чтобы начать эксплуатацию внутренних блоков, включенных позднее, переведите их в тот же режим работы, в котором находится внутренний блок, включенный первым.

Во время автоматического режима работы

- Если для первого включенного внутреннего блока установлен режим нагрева, внутренний блок, включенный следующим, будет также работать в режиме нагрева. Аналогично, если для первого включенного внутреннего блока установлен режим охлаждения или понижения влажности, внутренний блок, включенный следующим, будет также работать в режиме охлаждения или понижения влажности.

Регулировка количества работающих внутренних блоков

Если становится слишком жарко или холодно либо возникает необходимость быстро достичь заданной температуры, сократите количество работающих внутренних блоков.



Остановка работы внутренних блоков

При остановке работы внутреннего блока в режиме охлаждения, нагрева или осушения в помещении может быть слышен звук перетекания хладагента в блоке. Кроме того, при остановке работы внутренний блок может нагреваться. Это происходит из-за возврата хладагента в наружный блок для готовности к возобновлению работы.

НАИМЕНОВАНИЯ И ФУНКЦИИ СОСТАВНЫХ ЧАСТЕЙ

ИНДИКАТОРЫ ВНУТРЕННЕГО БЛОКА

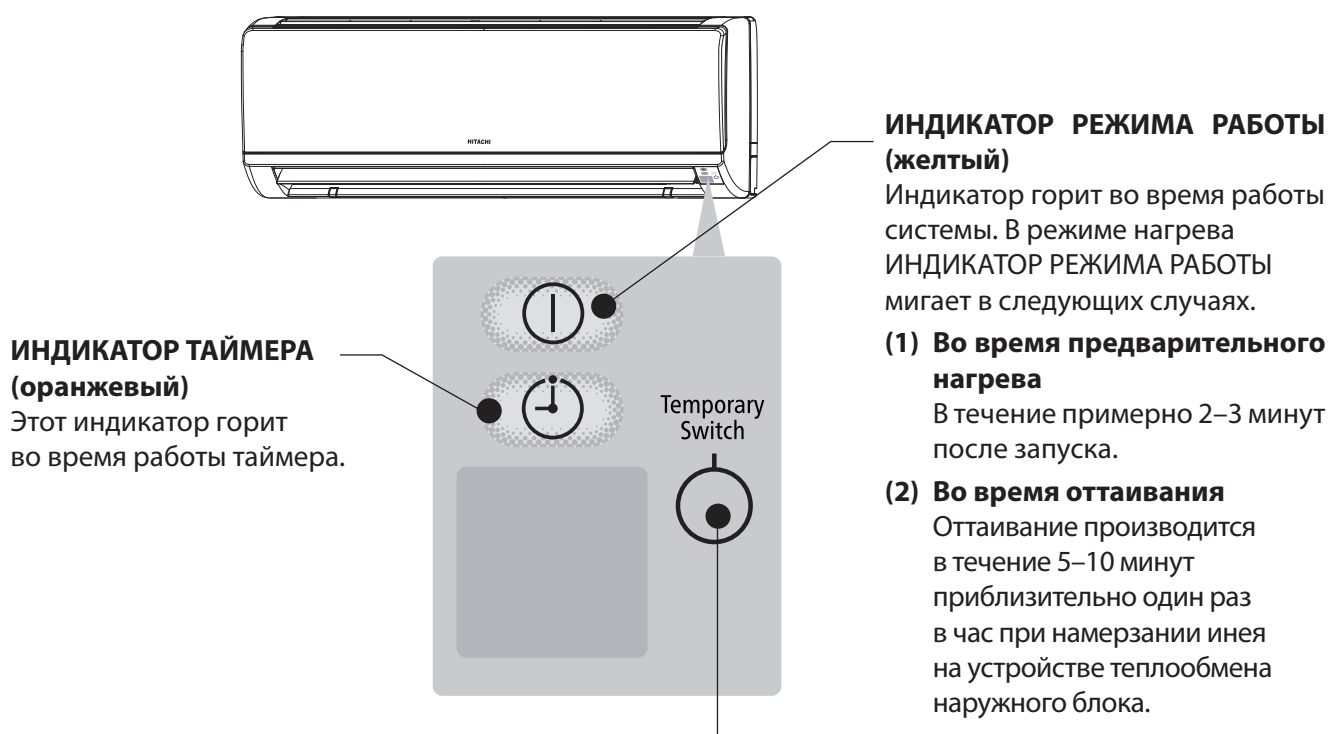

ИНДИКАТОР ТАЙМЕРА (оранжевый)

Этот индикатор горит во время работы таймера.

ИНДИКАТОР РЕЖИМА РАБОТЫ (желтый)

Индикатор горит во время работы системы. В режиме нагрева ИНДИКАТОР РЕЖИМА РАБОТЫ мигает в следующих случаях.

(1) Во время предварительного нагрева

В течение примерно 2–3 минут после запуска.

(2) Во время оттаивания

Оттаивание производится в течение 5–10 минут приблизительно один раз в час при намерзании инея на устройстве теплообмена наружного блока.

ВСПОМОГАТЕЛЬНЫЙ ПЕРЕКЛЮЧАТЕЛЬ

Используется для запуска и остановки системы при неработающем пульте дистанционного управления.

- Вспомогательный переключатель запускает работу системы в автоматическом режиме.
- Если после отключения и дальнейшего возобновления электропитания система была включена с помощью вспомогательного переключателя, она будет работать в автоматическом режиме.

⚠ ОСТОРОЖНО

Выключите систему с помощью выключателя электрической цепи, если не планируете использовать ее в течение длительного времени.

☆ Если питание включено, а блок не работает, цепь управления потребляет небольшое количество электроэнергии. Электроэнергию можно экономить, отключив питание (или выключатель электрической цепи, если питание подается от наружного блока).

■ Установка титановой сетки для очистки воздуха Wasabi-Nano (дополнительные принадлежности) на раме фильтра.

- Вставьте титановую сетку для очистки воздуха Wasabi-Nano в швеллерную рамку. Для этого аккуратно нажмите на нее с двух сторон, а затем отпустите, после того как она войдет в раму фильтра.
- Если используется титановая сетка для очистки воздуха Wasabi-Nano, охлаждающая способность незначительно уменьшается, а скорость охлаждения снижается.
- Титановую сетку для очистки воздуха Wasabi-Nano можно повторно использовать до 20 раз, очищая ее с помощью пылесоса и промывая под струей воды. Для замены сетки обратитесь по месту приобретения системы. Дополнительно можно приобрести фильтры для очистки и дезодорирования воздуха.

Титановая сетка для очистки воздуха Wasabi-Nano

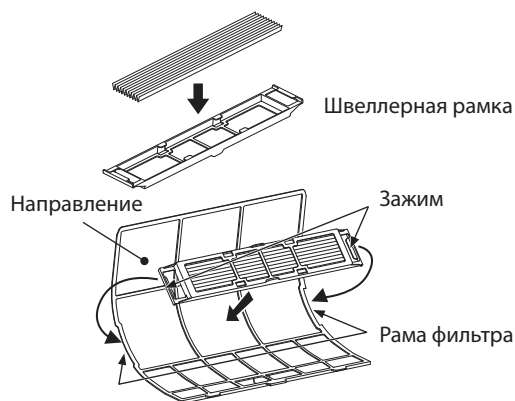

ОБСЛУЖИВАНИЕ

⚠ ОСТОРОЖНО

Очистка и техническое обслуживание должны производиться только квалифицированными механиками. Выключите систему и отключите ее от питания перед очисткой.

1. ВОЗДУШНЫЙ ФИЛЬТР

Очищайте фильтр примерно один раз в две недели. Это способствует экономии электроэнергии. Если воздушный фильтр забит пылью, поток воздуха сократится и уменьшится охлаждающая способность. Помимо этого, при работе системы может раздаваться шум. При очистке фильтра обязательно следуйте указаниям, приведенным ниже.

ПОСЛЕДОВАТЕЛЬНОСТЬ ДЕЙСТВИЙ

1 Осторожно откройте переднюю панель и извлеките фильтр.

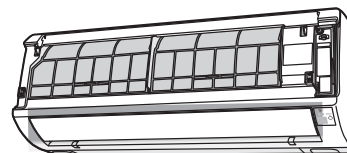

2 С помощью пылесоса удалите пыль из воздушного фильтра. Если пыли слишком много, вымойте фильтр с помощью моющего средства и тщательно ополосните его. Затем высушите фильтр в тени.

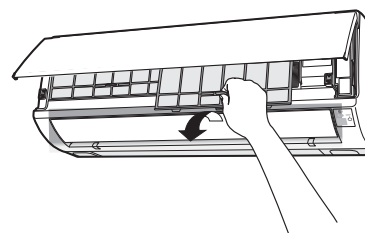

3

- Возьмите фильтр так, чтобы отметка FRONT (лицевая сторона) была обращена вперед, и установите его на место.
- После установки фильтра надавите на переднюю панель в трех местах, как показано на рисунке стрелками, и закройте ее.

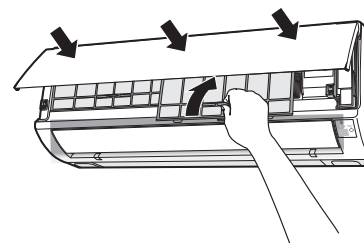

⚠ ОСТОРОЖНО

- Не промывайте фильтр горячей водой с температурой выше 40 °С. Фильтр может уменьшиться в размерах.
- После промывки полностью стряхните остатки воды и просушите фильтр в стороне от прямых солнечных лучей. Иначе фильтр может уменьшиться в размерах.
- Не используйте блок без фильтра. Это может привести к неисправности.

2. ОЧИСТКА ПЕРЕДНЕЙ ПАНЕЛИ

- Снимите переднюю панель и вымойте ее чистой водой. Используйте мягкую губку. После использования нейтрального моющего средства тщательно промойте панель чистой водой.
- Если передняя панель не снята, протрите ее мягкой сухой тканью. Протрите пульт дистанционного управления мягкой сухой тканью.
- Протрите все детали насухо. Если вода останется на индикаторах или приемнике сигналов управления, могут возникнуть проблемы в работе оборудования.

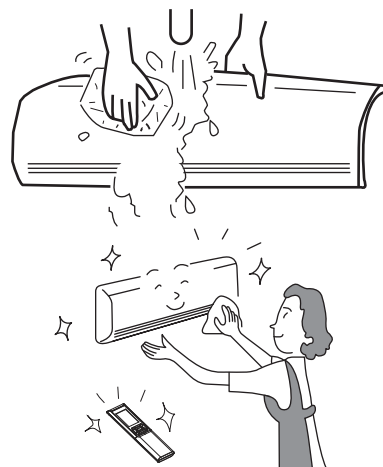

Порядок снятия передней панели.

Обязательно удерживайте переднюю панель обеими руками при снятии и установке.

Порядок снятия передней панели

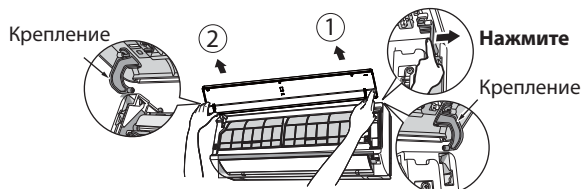

- Надавите на конец правого крепления в направлении наружу, чтобы открыть его.
- Переместите левое крепление наружу, чтобы открыть его, и потяните панель на себя.

Порядок установки передней панели

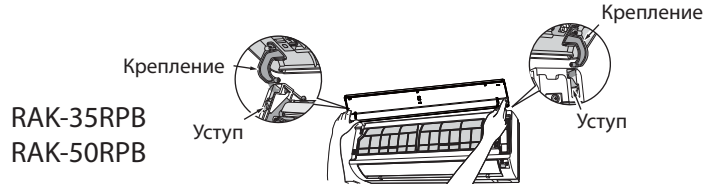

- Вставьте ось левого крепления в отверстие вдоль уступа блока.
- Плотно вставьте ось правого крепления в отверстие вдоль уступа блока.
- Убедитесь, что передняя панель надежно закреплена, и закройте ее.

Порядок снятия передней панели

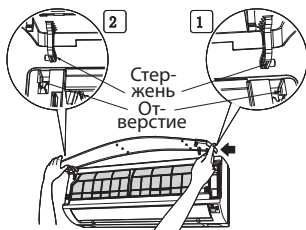

- После того, как полностью откроете переднюю панель обеими руками, надавите на правую сторону, чтобы освободить крепление, затем, слегка прикрыв панель, вытащите ее на себя.

Порядок установки передней панели

RAK-15QPB
RAK-18RPB
RAK-25RPB

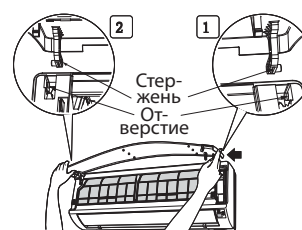

- Установите оси левого и правого креплений в уступы блока и плотно вставьте их в отверстия.

⚠ ОСТОРОЖНО

- Во время очистки системы избегайте попадания брызг или воды на блок: это может привести к короткому замыканию.
- Не используйте горячую воду (свыше 40°C), бензин, нефтепродукты, кислоту, растворители или жесткие щетки. Эти средства могут повредить пластиковую поверхность и покрытие.



3. ТЕХНИЧЕСКОЕ ОБСЛУЖИВАНИЕ ПЕРЕД ДЛИТЕЛЬНОМ ПРОСТОЕМ

- Запустите систему в режиме (ВЕНТИЛЯТОР) и дайте ей поработать полдня в ясную погоду с высокой скоростью вентилятора, чтобы просушить блок.
- Отключите питание системы (вытащите вилку из розетки или воспользуйтесь выключателем).

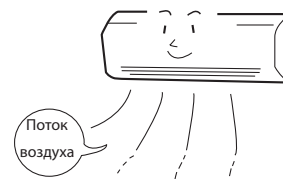

ИНФОРМАЦИЯ

ФУНКЦИИ

Функция нагрева

- Этот комнатный кондиционер оснащен тепловым насосом, который поглощает внешнее тепло и подает его в обогреваемую комнату. При снижении температуры окружающего воздуха уменьшается и эффективность нагрева. В этом случае инвертор увеличивает скорость вращения компрессора, чтобы предотвратить падение эффективности нагрева. Если нагрев по-прежнему недостаточен, необходимо дополнительно использовать другие нагревательные приборы.
- Кондиционер предназначен для обогрева всей комнаты, поэтому для заметного увеличения температуры может потребоваться некоторое время. Для заблаговременного обогрева помещения к необходимому времени следует использовать таймер.

Функции охлаждения и осушения

- Если количество тепла в помещении превышает охлаждающую способность блока (например, если там находится много людей или работают обогревательные приборы), достижение заданной температуры может оказаться невозможным.

ОСТОРОЖНО

Не используйте плиты и другие устройства с высокой температурой рядом с внутренним блоком.



ЗАПРЕЩАЕТСЯ

РЕГУЛЯРНЫЙ ОСМОТР

ВЫПОЛНЯЙТЕ СЛЕДУЮЩИЕ ПРОВЕРКИ РАЗ В ПОЛГОДА ИЛИ ГОД. ПРИ НЕОБХОДИМОСТИ ПОДДЕРЖКИ ОБРАТИТЕСЬ ПО МЕСТУ ПРИОБРЕТЕНИЯ КОНДИЦИОНЕРА.

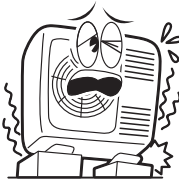
1		 ВНИМАНИЕ!	Убедитесь, что линия заземления блока подключена правильно. Если линия заземления блока отключена или неисправна, это может привести к поломке блока или поражению электрическим током.
2		 ВНИМАНИЕ!	Проверьте, не заржавел ли монтажный кронштейн. Проверьте, не наклонился ли наружный блок и не находится ли он в нестабильном положении. Его падение может привести к травме.

РУССКИЙ

ПОСЛЕПРОДАЖНОЕ ОБСЛУЖИВАНИЕ И ГАРАНТИЯ

ОБРАЩАЯСЬ ЗА УСЛУГАМИ ПО ОБСЛУЖИВАНИЮ, НЕОБХОДИМО ЗНАТЬ ОТВЕТЫ НА СЛЕДУЮЩИЕ ВОПРОСЫ.

УСЛОВИЕ	ПРОВЕРЬТЕ СЛЕДУЮЩЕЕ
Если пульт дистанционного управления не передает сигнал. (Экран пульта дистанционного управления затемнен, или на нем отсутствует индикация.)	<ul style="list-style-type: none"> Нужно ли заменить батарейки? Соблюдена ли полярность при установке батареек?
Если система не работает.	<ul style="list-style-type: none"> В порядке ли предохранитель? Нет ли слишком высокого или слишком низкого напряжения в сети? Стоит ли выключатель электрической цепи в положении ВКЛ? Вставлена ли вилка в розетку? Не отключена ли подача электричества?
Если система неэффективно охлаждает. Если система неэффективно нагревает.	<ul style="list-style-type: none"> Не забит ли воздушный фильтр воздухом? Комфортна ли установленная температура? Установлены ли горизонтальные воздушные дефлекторы в правильное положение, соответствующее выбранному режиму работы? Не заблокированы ли воздухозаборные и воздуховыпускные отверстия внутреннего и наружного блоков? Работает ли вентилятор на НИЗКОЙ СКОРОСТИ или в БЕСШУМНОМ РЕЖИМЕ?

■ Следующие ситуации не означают неисправность блока.

Во время нагрева индикатор режима работы мигает и поток воздуха останавливается.	<Начало работы> Блок готовится к подаче теплого воздуха. Подождите. <Работа> Наружный блок оттаивает. Подождите.
Раздается шипение или свист	Шум потока хладагента в трубопроводе или звук клапана при регулировке потока.
Скрипящие звуки	Шум, возникающий при расширении или сжатии блока из-за изменения температуры.
Шуршащие звуки	Шум, возникающий при изменении скорости вращения вентилятора внутреннего блока, например во время начала работы.

Щелкающие звуки	Шум электроприводного клапана при включении блока.
Хлюпающие звуки	Звуки вентилятора, всасывающего воздух через дренажный шланг и выбрасывающего жидкость, собравшуюся в емкости для сбора конденсата. Для получения дополнительной информации обратитесь по месту приобретения системы.
Изменение шума во время работы	Шум во время работы меняется из-за изменения мощности в результате изменения температуры в помещении.
Выброс пара	Пар образуется в результате резкого охлаждения воздуха в помещении с помощью кондиционера.
Выбросы пара из наружного блока	Вода, образовавшаяся в ходе оттаивания, испаряется и превращается в пар.
Запахи	Возникают, когда присутствующие в помещении запахи и частицы дыма, пищи, парфюмерии и т. д. оседают внутри блока и снова попадают в помещение.
Наружный блок продолжает работать даже после остановки системы.	Выполняется оттаивание (после прекращения обогрева микрокомпьютер проверяет наличие инея в наружном блоке и в случае необходимости подает команду для выполнения автоматического оттаивания).
Мигает индикатор РЕЖИМА РАБОТЫ на внутреннем блоке.	Выполняется предварительный нагрев или оттаивание. Индикатор продолжает мигать из-за срабатывания защитной цепи или датчика предварительного нагрева при выключении и последующем включении блока во время предварительного нагрева или при переключении режима работы с охлаждения на нагрев.
Не удается достичь заданной температуры	Фактическая температура в помещении может несколько отличаться от температуры, заданной с помощью пульта дистанционного управления, в зависимости от количества людей в помещении или от других внешних и внутренних условий.

- Если после проведения указанных выше проверок восстановить нормальную работу блока не удалось, переведите выключатель в положение «ВЫКЛ.» и незамедлительно обратитесь по месту приобретения кондиционера.

В следующих ситуациях следует незамедлительно обратиться по месту приобретения кондиционера.



- Выключатель произвольно выключается, или часто перегорает предохранитель.
- Переключение режимов выполняется нестабильно.
- Внутри блока попали инородные тела или вода.
- Шнур питания сильно нагревается, или его изоляция повреждена.
- Мигает индикатор «ТАЙМЕР» на дисплее внутреннего блока.

(Характер неисправности можно определить по периодичности мигания.)
Определите периодичность мигания перед отключением выключателя электрической цепи.



Примечания

- При спокойной работе или при ее остановке могут возникать следующие явления, не являющиеся признаками неисправности.
 - (1) Легкий шум при прохождении хладагента по трубопроводу.
 - (2) Легкий шум трения в корпусе вентилятора, вызванный его охлаждением и последующим нагревом при остановке работы.
- От комнатного кондиционера может исходить запах, поскольку в нем задерживаются различные запахи от дыма, пищи, косметики и т. п. Поэтому для уменьшения интенсивности запахов необходимо регулярно очищать воздушный фильтр и испаритель.

- Незамедлительно обратитесь по месту приобретения кондиционера, если после проведения указанной выше проверки восстановить его нормальную работу по-прежнему не удастся. Сообщите наименование модели системы, номер изделия и дату установки. Также сообщите о характере неисправности.

Обратите внимание

При включении оборудования возможно некоторое изменение яркости освещения, особенно при тусклом освещении. Это явление не имеет последствий.

Необходимо соблюдать требования местной энергоснабжающей компании.